

## CT70 AS Rondo

okno - vertikalni prerez

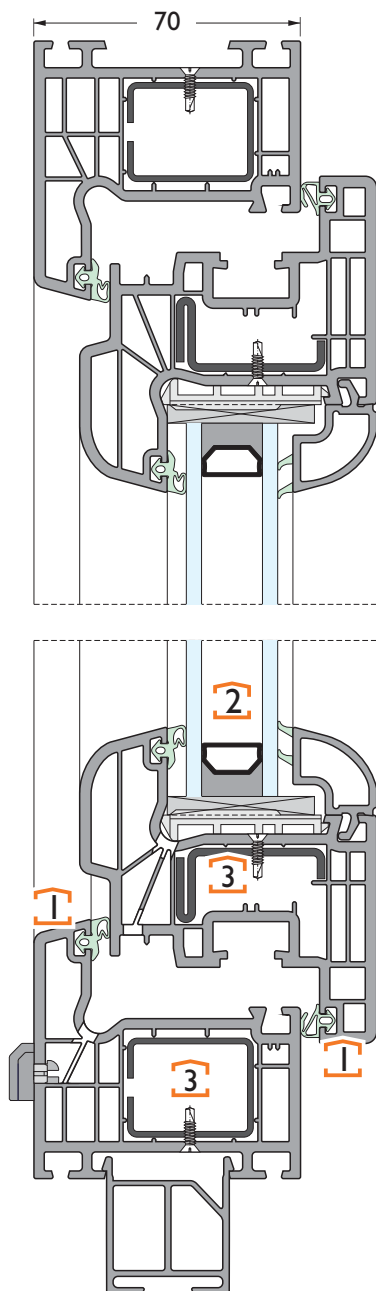

- KONSTRUKCIJA**  
5 komorni pvc profili so skladni s standardom DIN EN ISO 1163:PVC-U, EDLP, 078-25-28. Debelina okvirja in krila je 70 mm.
- OKOVJE**  
Vgrajujemo okovje ROTO NT srebrne barve nosilnosti I 50 kg.
- 1 TESNILO**  
Dvoje viskoeleističnih tesnil zagotavlja optimalno tesnenje in dobro zvočno izolacijo.
- 2 ZASTEKLITEV**  
Vgradnja toplotno in zvočno izolativnih ter varnostnih stekel z medstekelnimi distančniki iz različnih materialov.
- 3 OJAČITVENI PROFILI**  
Jekleni ojačitveni profili okvirja in krila so protikorozijsko zaščiteni in v pvc profil privijačeni z nerjavečimi vijaki.
- POVRŠINSKA OBDELAVA**  
Široka paleta aktualnih standardnih in ral barv ter dekorjev. Posebne folije s kovinskim in metalnim izgledom. Možnost dvobarvih izvedb znotraj - zunaj.

## Koeficienti toplotne prehodnosti

CT70 AS Rondo		
U <sub>f</sub> - W/m <sup>2</sup> K	U <sub>g</sub> - W/m <sup>2</sup> K	U <sub>w</sub> - W/m <sup>2</sup> K
1,4	1,1 (TGI)	1,3
	1,0 (TGI)	1,2
	0,7 (TGI)	1,0
	0,5 (TGI)	0,89

### Legenda

U<sub>f</sub> - W/m<sup>2</sup>K Koeficient toplotne prehodnosti okenskega profila po EN ISO 10077-2.

U<sub>g</sub> - W/m<sup>2</sup>K Koeficient toplotne prehodnosti zasteklitve.

U<sub>w</sub> - W/m<sup>2</sup>K Koeficient toplotne prehodnosti celotnega okna izračunan po EN ISO 10077-1.

## Možne izvedbe

IZVEDBA	CT70 AS Rondo
Okna in balkonska vrata	⊕
Balkonska vrata tip I I BS, MFZ 20, MFAT 20	⊕
Balkonska vrata brez pokončnika tip 12, 13 BS, MFZ 20, MFAT 20	⊕
Balkonska vrata z odpiranjem navzven	⊗
Nagibno drsne panoramske stene TIP 14 PSK	⊕
Dvižno drsne stene TIP 18 HST	⊗
Zložljivo zgibne stene	⊗
Balkonska vrata tip KPZ	⊗

Legenda ⊕ - možno ⊗ - ni možno

## CT70 AS Classic

okno - vertikalni prerez

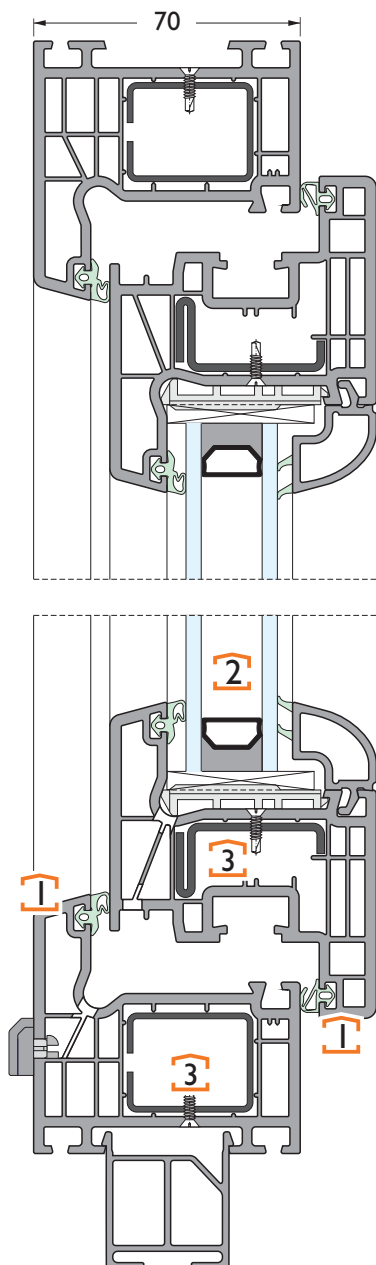

- KONSTRUKCIJA**  
5 komorni pvc profili so skladni s standardom DIN EN ISO 1163:PVC-U, EDLP, 078-25-28. Debelina okvirja in krila je 70 mm.
- OKOVJE**  
Vgrajujemo okovje ROTO NT srebrne barve nosilnosti I 50 kg.
- 1 TESNILO**  
Dvoje viskoeleastičnih tesnil zagotavlja optimalno tesnenje in dobro zvočno izolacijo.
- 2 ZASTEKLITEV**  
Vgradnja toplotno in zvočno izolativnih ter varnostnih stekel z medstekelnimi distančniki iz različnih materialov.
- 3 OJAČITVENI PROFILI**  
Jekleni ojačitveni profili okvirja in krila so protikorozijsko zaščiteni in v pvc profil privijačeni z nerjavečimi vijaki.
- POVRŠINSKA OBDELAVA**  
Široka paleta aktualnih standardnih in ral barv ter dekorjev. Posebne folije s kovinskim in metalnim izgledom. Možnost dvobarvih izvedb znotraj - zunaj.

## Koeficienti toplotne prehodnosti

CT70 AS Classic		
U <sub>f</sub> - W/m <sup>2</sup> K	U <sub>g</sub> - W/m <sup>2</sup> K	U <sub>w</sub> - W/m <sup>2</sup> K
1,4	1,1 (TGI)	1,3
	1,0 (TGI)	1,2
	0,7 (TGI)	1,0
	0,5 (TGI)	0,89

### Legenda

U<sub>f</sub> - W/m<sup>2</sup>K Koeficient toplotne prehodnosti okenskega profila po EN ISO 10077-2.

U<sub>g</sub> - W/m<sup>2</sup>K Koeficient toplotne prehodnosti zasteklitve.

U<sub>w</sub> - W/m<sup>2</sup>K Koeficient toplotne prehodnosti celotnega okna izračunan po EN ISO 10077-1.

## Možne izvedbe

IZVEDBA	CT70 AS Classic
Okna in balkonska vrata	⊕
Balkonska vrata tip I I BS, MFZ 20, MFAT 20	⊕
Balkonska vrata brez pokončnika tip 12, 13 BS, MFZ 20, MFAT 20	⊕
Balkonska vrata z odpiranjem navzven	⊕
Nagibno drsne panoramske stene TIP 14 PSK	⊕
Dvižno drsne stene TIP 18 HST	⊕
Zložljivo zgibne stene	⊗
Balkonska vrata tip KPZ	⊕

Legenda ⊕ - možno ⊗ - ni možno

## PREGLED TIPOV IN OKENSKIH STRUKTUR

### Okna in balkonska vrata



TIP 01 CT  
enokrilno okno

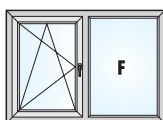

TIP 01-08 CT  
enokrilno okno z fiksnim oknom  
s pokončnikom 91 mm  
dvokrilno/simetrično

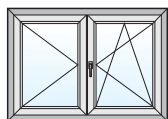

TIP 06,07 CT  
dvokrilno okno  
brez pokončnika  
simetrično/asimetrično

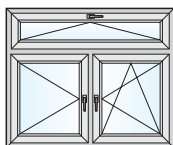

TIP 01/01-01 CT  
dvokrilno okno z nadsvetlobo  
s pokončnikom 91 mm  
simetrično



TIP 08 CT  
fiksno okno

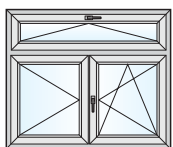

TIP 01/06 CT  
dvokrilno okno z nadsvetlobo  
brez pokončnika  
simetrično/asimetrično

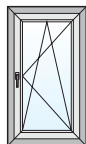

TIP 11 CT  
enokrilna balkonska vrata

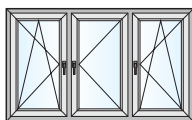

TIP 01-01-01 CT  
trokrilno okno z dvema  
pokončnikoma 91 mm  
simetrično/asimetrično

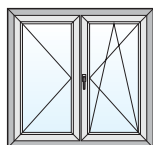

TIP 12/13 CT  
dvokrilna balkonska vrata  
brez pokončnika  
simetrična/asimetrična

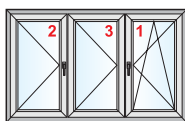

TIP 01-01-01B CT  
trokrilno okno brez pokončnika  
simetrično/asimetrično

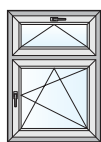

TIP 01/01 CT  
enokrilno okno  
z nadsvetlobo

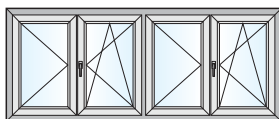

TIP 06-06 CT  
štirikrilno okno z enim  
pokončnikom 110 mm  
simetrično/asimetrično

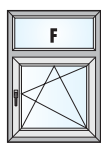

TIP 08/01 CT  
enokrilno okno  
z fikсно nadsvetlobo

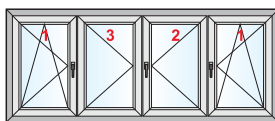

TIP 01-06-01A CT  
štirikrilno okno brez pokončnika  
simetrično/asimetrično

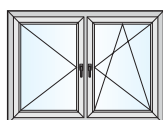

TIP 01-01 CT  
dvokrilno okno  
s pokončnikom 91 mm  
simetrično/asimetrično

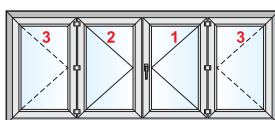

TIP 01-06-01C CT  
štirikrilno okno brez pokončnika  
simetrično/asimetrično

## Nagibno drsne panoramske stene

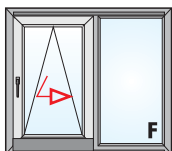

TIP 14 PSK  
drsna balkonska vrata  
enodelna - dvokrilna

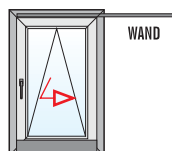

TIP 14-A PSK  
drsna balkonska vrata  
enodelna - enokrilna

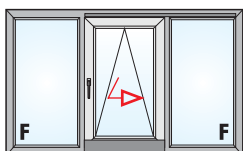

TIP 14-B PSK  
drsna balkonska vrata  
enodelna - trikrilna

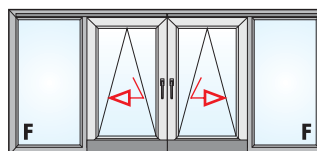

TIP 14-C PSK  
drsna balkonska vrata  
enodelna - štirikrilna

## Dvižno drsne stene

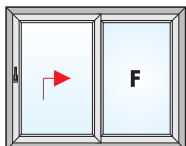

TIP 18 HST  
dvižno pomična balkonska  
vrata enodelna  
1 x krilo, 1 x fiksno

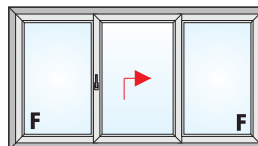

TIP 18-G HST  
dvižno pomična balkonska  
vrata enodelna  
1 x krilo, 2 x fiksno

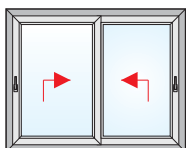

TIP 18-D HST  
dvižno pomična balkonska  
vrata enodelna  
2 x krilo

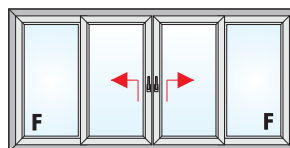

TIP 18-C HST  
dvižno pomična balkonska  
vrata enodelna  
2 x krilo, 2 x fiksno

## POSEBNE OBLIKE

### Poševna okna

CP1

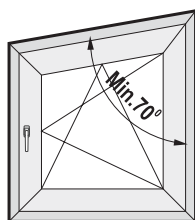

CP2

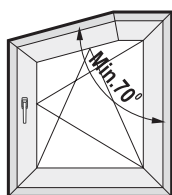

CP3

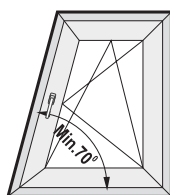

CP4A

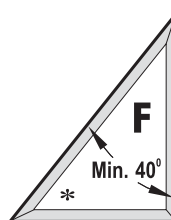

\* samo nagibno  
ali obrtno odpiranje  
ali fiksno okno

CP4B

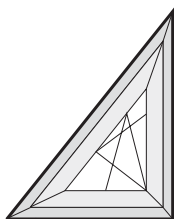

CP5

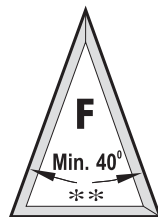

\*\* samo nagibno odpiranje  
ali fiksno okno

CP6

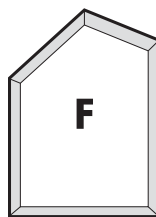

CP7

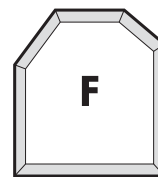

### Ločna in polkrožna in okrogla okna

CP11

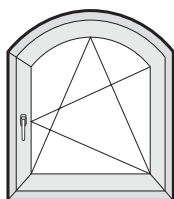

CP12

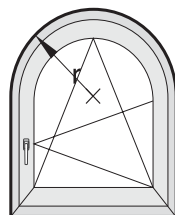

CP13



\*\* samo nagibno odpiranje  
ali fiksno okno

CP14

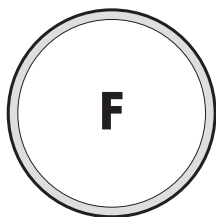

samo fiksno okno

CP15

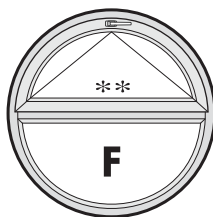

\*\* samo nagibno odpiranje  
ali fiksno okno

CP16

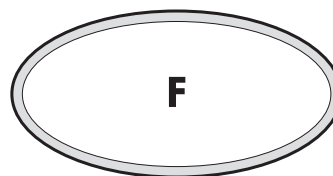

samo fiksno okno